

Dryer Venting Components

La sécheuse pièces de ventilation

Secadora de ropa partes de ventilación

Flexible vents

Conduits d'évacuation flexibles

Tubos flexibles



Close elbow

Coude court

Codo ajustado

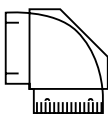

90° elbow

Coude de 90°

Codo de 90°

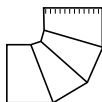

Wall offset elbow

Coude compact - mur

Codo doble para la pared



Clamps

Attaches

Abrazaderas

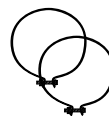

Dryer offset elbow

Coude compact - sécheuse

Codo doble para la secadora

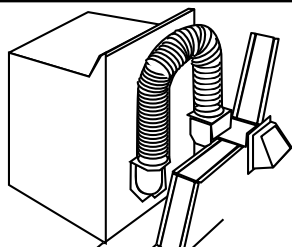
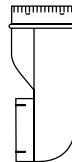

Loop Systems

A typical installation includes one elbow attached to dryer and one elbow attached to vent hood with flexible metal vent connecting the two elbows.

Clamps may be needed for fittings that do not snap together.

Système de boucle

Une installation typique comprend un coude connecté à la sécheuse et un coude connecté à la bouche de décharge; ces deux coudes sont raccordés par un conduit d'évacuation métallique flexible.

Il peut être nécessaire d'utiliser des brides pour les composants dont les raccords ne s'emboîtent pas ensemble.

Sistema de bucle

Una instalación típica incluye un codo sujeto a la secadora y otro a la campana exterior de ventilación, conectados por un tubo metálico flexible.

Podría ser necesario usar abrazaderas para los accesorios que no se puedan unir a presión.

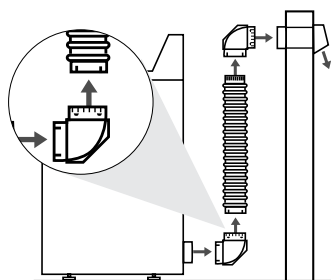

Airflow

Connections are made by placing the smaller diameter fitting (crimped) into the larger diameter fitting (slotted) in the direction of the airflow. Continue this throughout the installation.

Circulation de l'air

On réalise généralement les connexions en emboîtant le raccord de petit diamètre dans le raccord de plus grand diamètre dans la direction de circulation de l'air. Procéder ainsi dans toute l'installation.

Corriente de aire

La mayor parte de las conexiones se hacen insertando el accesorio con diámetro más pequeño en el accesorio de diámetro más grande en la dirección de la corriente del aire. Siga esta indicación durante toda la instalación.

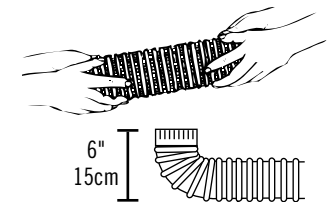

Stretch flexible duct gently with both hands to the desired length.

90° turns use up about 12" length of vent and take up 6" of space.

Étirer délicatement le conduit d'évacuation flexible à l'aide des deux mains pour la longueur nécessaire.

Une rotation de 90° consomme environ 30,5 cm (12 po) de conduit et occupe un espace de 15,2 cm (6 po).

Extienda el tubo flexible cuidadosamente con ambas manos a la longitud necesaria.

Las vueltas de 90° utilizan cerca de 30.5 cm (12") del tubo y ocupan un espacio de 15.2 cm (6").

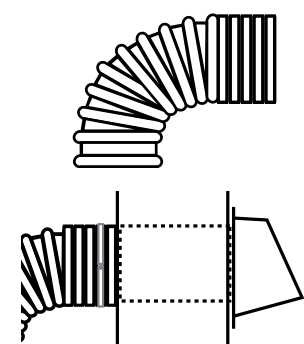

Plain End Duct

Use gloves. Cut metal ends are sharp. Ends of duct may need to be treated. Duct should fit snugly over the dryer pipe and the wall pipe. Flattening out the edges of the duct may assist in fit.

To treat duct: Pull out ribs of duct to full extension so that wall outlet pipe will slide into the duct.

Conduit à bout lisse

Utiliser des gants. Extrémités métalliques de coupe sont tranchantes. Préparer plaine conduit à bout lisse. On doit utiliser le conduit flexible pour effectuer le raccordement sur le raccord suivant. Aplatir les ondulations. Ce qui facilitera l'installation.

Préparer conduit: Aplatir les ondulations. On doit utiliser le conduit flexible pour effectuer le raccordement sur le raccord suivant.

Tubo de extremo liso

Usar guantes. Extremos de corte de metal son muy afiladas. Preparar tubo de extremo liso. Debe usar un tubo flexible para conectar al próximo accesorio. Allane las ondulaciones. Hacerlo hará más fácil la instalación.

Prepare un tubo de extremo liso: Allane las ondulaciones. Debe usar un tubo flexible para conectar al próximo accesorio.

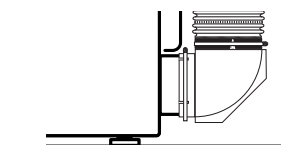

To connect the elbow to the dryer, position a clamp so that it covers the slot in the elbow. Slide the elbow over the dryer exhaust pipe. Tighten clamp.

Placer l'attache sur l'extrémité avec fentes du coude. Ajuster l'extrémité avec fentes du coude sur le raccord d'évacuation de la sécheuse. Serrer l'attache.

Coloque la abrazadera en el extremo ranurado del odo. Coloque el extremo ranurado del codo sobre el tubo de la secadora.

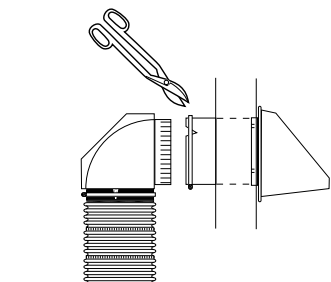

When connecting to a wall pipe, cut a 1" long slit in tailpipe. Position a clamp so it covers the slit in the vent tailpipe. Insert crimped fitting into tailpipe. Tighten clamp.

Tailler une fente de 2.5 cm dans l'extrémité du conduit d'évacuation. Placer l'attache sur l'extrémité du conduit d'évacuation. Positionner l'attache pour qu'elle recouvre la fente du conduit d'évacuation et l'extrémité sertie du coude. Serrer l'attache.

Haga 1 corte de 2.5 cm en el tubo de salida. Coloque la abrazadera sobre el tubo de salida. Inserte el extremo plisado del codo en el tubo de salida. Coloque la abrazadera de manera que cubra el corte en el tubo de salida y el extremo plisado del codo. Apriete la abrazadera.



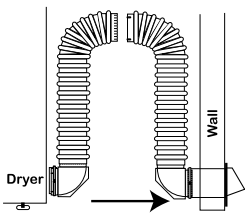

Guide dryer into position. Joints on elbows swivel to allow motion.

Poussée la sècheuse à sa place. Les pièces pivotant vous permettent de déplacer la sècheuse sans déplacer le conduit.

Coloque la secadora en su lugar. Partes rotativas le permiten mover la secadora sin desalojar la ventilación.

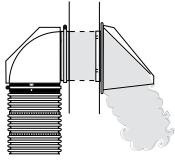

Check installation by inspecting airflow outside. Verify hood flapper is pushed fully open when the dryer is turned on.

Vérifier le débit d'air de la bouche de ventilation à l'extérieur. Le clapet devrait être ouvert.

Verifique la circulación del aire a través de la campana exterior de ventilación. La compuerta debe estar abierta.

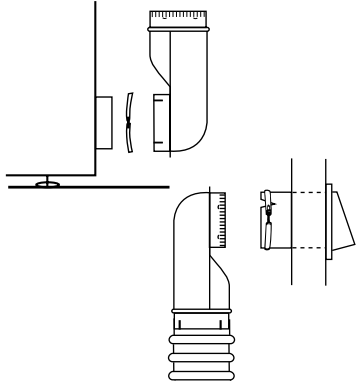

Offset Elbows

Offset elbows allow tailpipes to protrude up to 2" (5 cm) without trimming. Use only one offset elbow per installation.

The dryer offset elbow can also be used to fit over wall tailpipes which are too small for the wall offset elbow to fit into. In this case, do not slit wall tailpipe.

Coude de réduction de sècheuse

Grâce à l'emploi d'un coude compact, il est possible de laisser le conduit de raccordement d'une bouche de décharge dépasser de 5 cm (2 po) sans découpage. Utiliser un seul coude compact par installation.

Si le conduit de raccordement de la bouche de décharge est trop petit pour permettre l'insertion du coude compact, on peut utiliser un coude compact de sècheuse. Dans ce cas, ne pas tailler une fente dans le conduit de raccordement dans la bouche de décharge murale.

Codo de reducción de secadora

Los codos dobles permiten que los tubos de salida se extiendan hasta 5 cm (2") sin recortarlos. Use únicamente un codo doble por instalación.

Se puede usar también el codo doble de la secadora en los tubos de salida de la pared que sean muy pequeños para el codo doble de la pared. En este caso, no haga ningún corte en el tubo de salida de la pared.

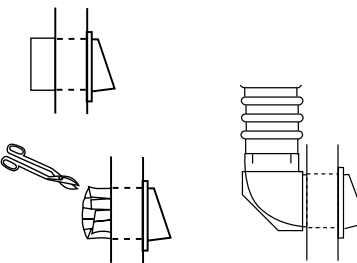

Trim tailpipe for close clearance

For close clearance, cut vent tailpipe so it extends only 1/2" (1.3 cm) from the wall. Cut slits every 1/2" (1.3 cm) around the tailpipe.

Bend tabs flat against wall. Push the crimped fitting of elbow completely into vent tailpipe.

Pour une connexion alignée avec le conduit mural

Découpage pour espace réduit, tailler le conduit de raccordement de la bouche de décharge murale pour qu'il ne dépasse que de 1,3 cm (1/2 po) du mur.

Tailler des fentes à distance de 1,3 cm (1/2 po) sur la périphérie du conduit de raccordement. Rabattre les languettes contre le mur.

Insérer complètement dans le conduit de raccordement de la bouche de décharge le raccord serti du coude.

Para una conexión nivelada con la ventilación de la pared

Recorte para un espacio más reducido, corte el tubo de salida de manera que se extienda únicamente 1.3 cm (1/2") de la pared.

Haga un corte cada 1.3 cm (1/2") alrededor del tubo de salida.

Doble las lengüetas de manera que queden planas contra la pared.

Inserte completamente el accesorio plisado del codo en el tubo de salida.

Additional installations
Installations supplémentaires
instalaciones adicionales

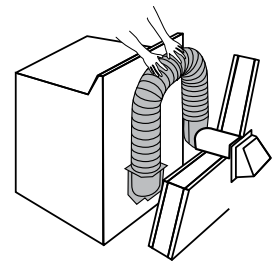
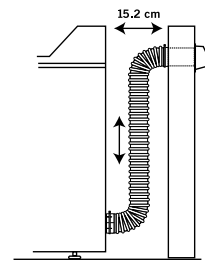
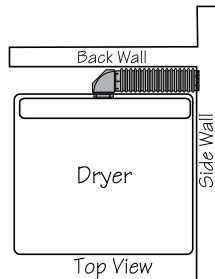
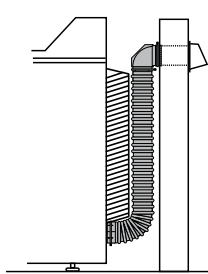

! WARNING! IMPORTANT SAFETY INSTRUCTIONS • SAVE THESE INSTRUCTIONS

To reduce the risk of fire or injury to persons, follow basic precautions, including the following:

1. For use with clothes dryers only, do not use for any other purposes.
2. Keep area around the exhaust opening and adjacent areas free from the accumulation of lint, dust, and dirt.
3. The interior of the exhaust duct should be cleaned periodically (at least once a year) by qualified service personnel.
4. A gas dryer should always be vented outdoors.
5. Regularly inspect the exhaust duct to be sure that it has not become crushed or otherwise restricted.

RECOMMENDATIONS

Clothes dryer should not be exhausted into a chimney, a wall, a ceiling, or a concealed space of a building. Local building codes shall be followed for installations.

! AVERTISSEMENT! INSTRUCTIONS DE SÉCURITÉ IMPORTANTES • GARDER CES INSTRUCTIONS

Pour réduire le risque de incendie ou la blessure aux personnes, suivez les précautions fondamentales, y compris la chose suivante:

1. Pour l'utilisation avec des sècheuse de vêtements seulement, n'utilisez pas pour autres buts.
2. Garder le secteur autour de l'ouverture d'échappement et les secteurs adjacents libres de l'accumulation de peluches, la poussière et la saleté.
3. L'intérieur du conduit d'échappement devrait être nettoyé périodiquement par le personnel qualifié.
4. Une sècheuse à gaz doit toujours être déchargée dehors.
5. Inspectez régulièrement le conduit d'échappement pour être sûr qu'il n'est pas devenu écrasé ou autrement limité

RECOMMANDATIONS

Une sècheuse ne sera pas déchargé dans une cheminée, un mur, un plafond, ou un espace dissimulé d'une construction. Les codes de construction locaux seront suivis pour les installations.

! ADVERTENCIA! INSTRUCCIONES IMPORTANTES DE SEGURIDAD • GUARDE ESTAS INSTRUCCIONES

Para reducir el riesgo de incendio o herida a personas, siga precauciones básicas, incluyendo lo siguiente:

1. Solamente para el uso con secadores de ropa, no use para ningún otro propósito.
2. Mantenga el área alrededor del escape de gases y áreas adyacentes libres de la acumulación de hilas, polvo, y la suciedad.
3. El interior del tubo de escape debería ser limpiado periódicamente por el personal calificado.
4. Una secadora de gas siempre debe descargar al aire libre.
5. Inspeccione regularmente el tubo del escape para estar seguro que no ha llegado a ser aplastado ni de otro modo restringido.

RECOMENDACIONES

La secadora no será venteadada en una chimenea, una pared, un techo, o un espacio oculto de un edificio. Reglamentaciones de construcción locales serán seguidas para instalaciones

Parts are covered by US patents: 5,121,948; 5,145,217; 5,133,579; 5,158,328; 5,498,204; 5,653,631; 5,819,435; 5,943,743; 6,035,495; 6,370,794; 6,390,510; D.335,174; D.342,130; D.342,782. Canadian patents 2,062,123; 2,063,098; 2,201,956; 2,279,599; 2,299,989; 2,317,863; Builder's Best, Inc., © and/or patents pending. ©2014 all rights reserved

Les pièces peuvent être couvertes par l'un ou plusieurs de ces brevets U.S.: 5,121,948; 5,145,217; 5,133,579; 5,158,328; 5,498,204; 5,653,631; 5,819,435; 5,943,743; 6,035,495; 6,370,794; 6,390,510; D.335,174; D.342,130; D.342,782. Brevets canadiens: 2,062,123; 2,063,098; 2,201,956; 2,279,599; 2,299,989; 2,317,863. Builder's Best, Inc., © et/ou brevets en instance. ©2014 reservados todos los derechos

Las partes pueden estar protegidas por una o más patentes de los EE.UU. 5,121,948; 5,145,217; 5,133,579; 5,158,328; 5,498,204; 5,653,631; 5,819,435; 5,943,743; 6,035,495; 6,370,794; 6,390,510; D.335,174; D.342,130; D.342,782. Patentes canadienses: 2,062,123; 2,063,098; 2,201,956; 2,279,599; 2,299,989; 2,317,863. Builder's Best, Inc., © y/o patentes pendientes. ©2014 tous droits réservés